

Guía para utilizar Popplet

¿Qué es?



Popplet es una aplicación para generar mapas conceptuales en la nube que permite, estructurar y organizar ideas. En la aplicación se pueden insertar imágenes, texto, vídeos y anotaciones en cada uno de los elementos del esquema. Una de sus características es que es una herramienta atractiva visualmente, fácil de usar y permite trabajar colaborativamente. El contenido de puede compartir, insertarlo en una web o aula virtual, exportarlo a pdf o jpg.

Esta herramienta ha sido desarrollada para ser instalada en todos dispositivos móviles o trabajar online, desde un sitio web. Popplet cuenta con una versión gratuita.

Paso 1.

Ingrese a Popplet dando clic en la siguiente dirección <https://app.popplet.com/#/login>

Paso 2.

Dé clic en la opción Inicio sesión con Google. Se recomienda antes abrir y mantener abierto en el mismo navegador algún correo personal de Google.

Luego elija el correo personal y listo la aplicación se ha logueado a su correo.

Paso 3.

De clic en la opción "Crear nuevo Popplet"

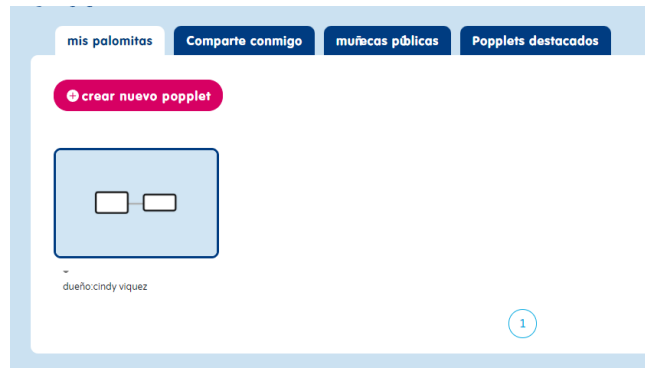

Paso 4.

Dé clic en el botón Plan de suscripción

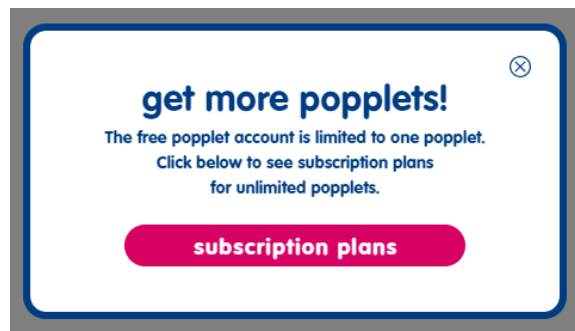

Elija la opción Pruébalo ahora gratis

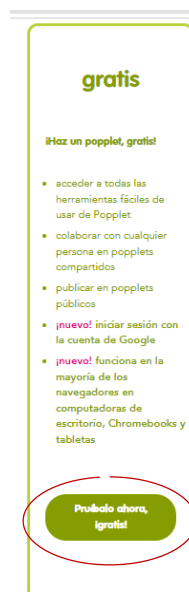

Luego dé clic en la opción del mapa

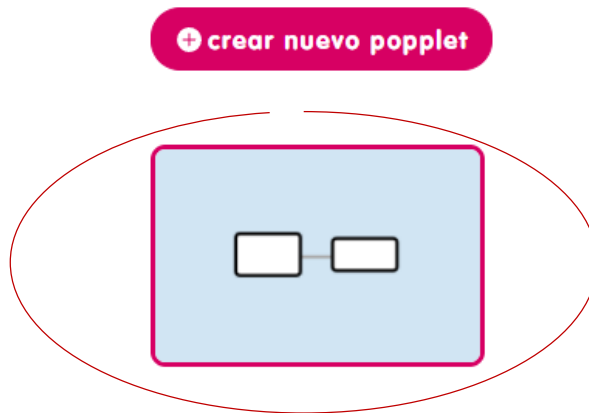

Para cambiar el color de fondo del mapa dé clic en el botón 

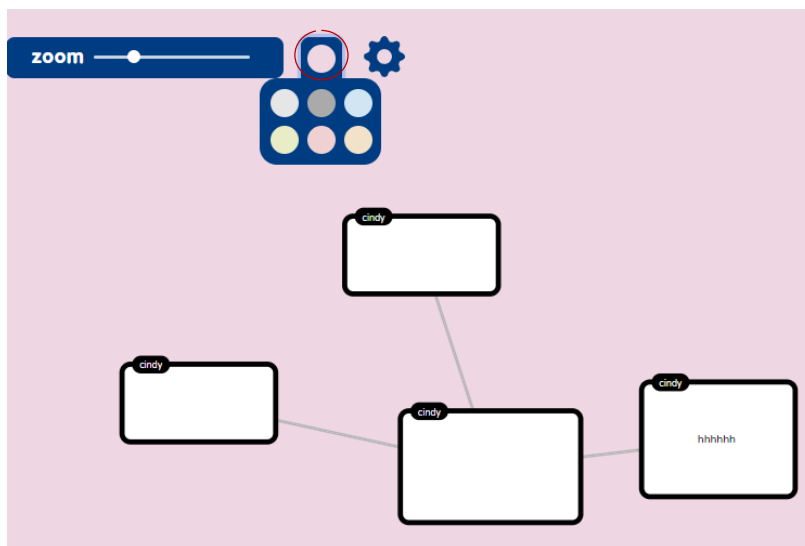

Si da clic en las flechas de las esquinas del cuadro de la ramificación le permitirá hacer el cuadro más grande.

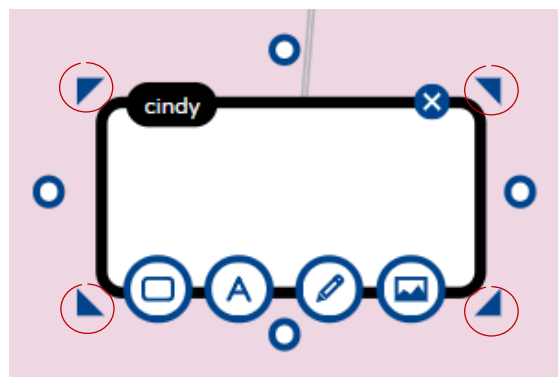

Si da clic en los iconos en forma de círculo, inserta una nueva ramificación.

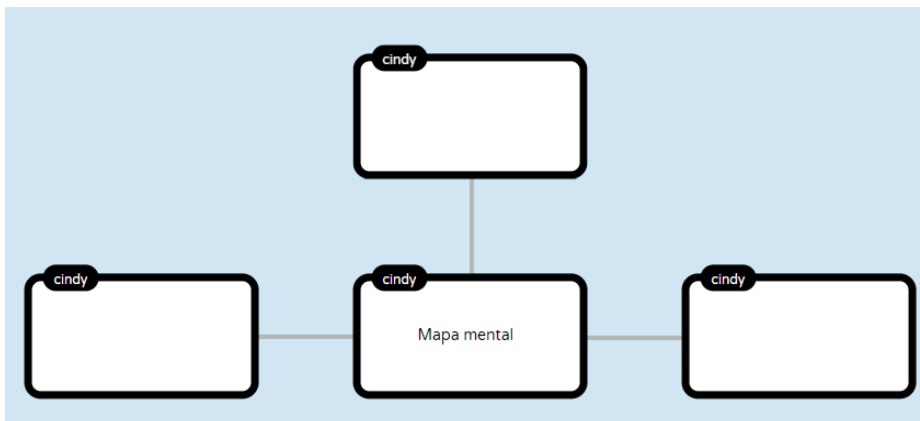
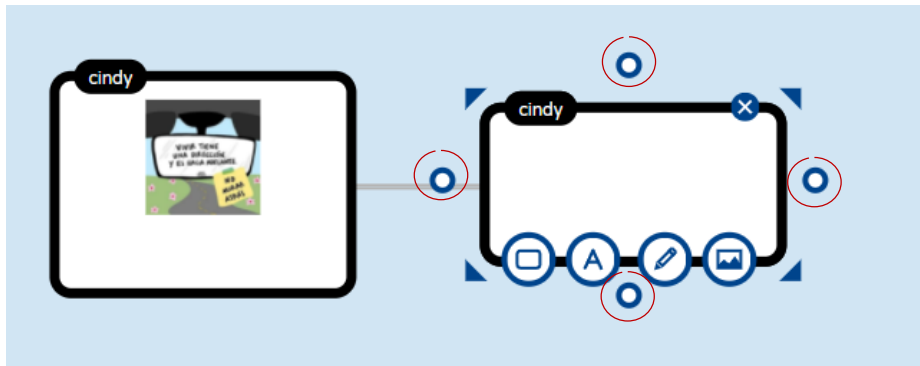

En el botón x, elimina la ramificación.

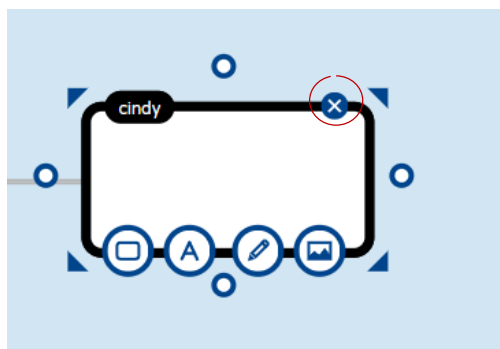

En la parte inferior de la ramificación se despliega el siguiente panel de opciones.

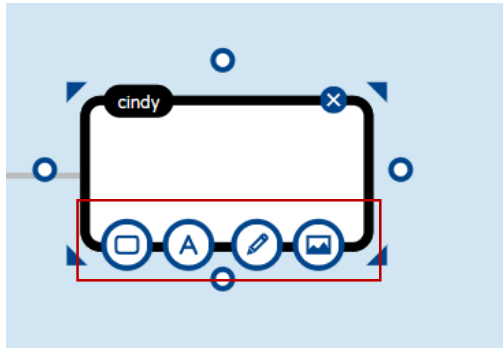

Primer ícono: en forma de rectángulo , permite cambiar el color de marco de la ramificación.

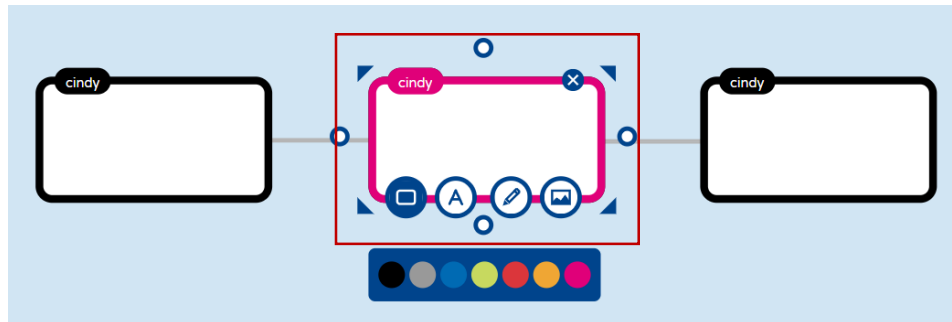

Segundo ícono: el botón con la A , permite cambiar el tamaño y la alineación de la letra de la ramificación.

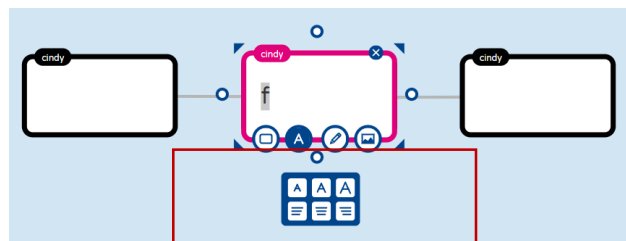

Tercer icono: En el tercer botón que tiene un lápiz  , permite cambiar el color del texto que se encuentra dentro de la ramificación.

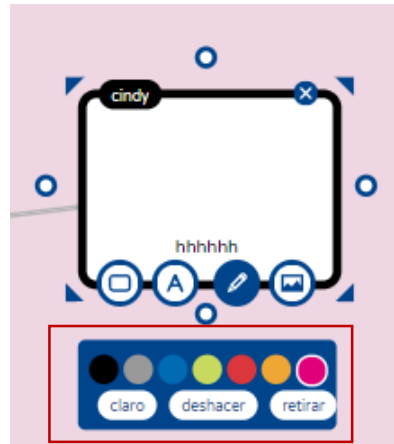

Cuarto icono: en forma  , permite subir una imagen, un link, un vídeo de YouTube o Vimeo.

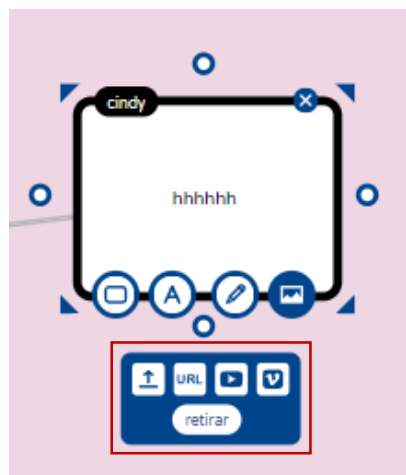

Para subir una imagen de clic en el botón  , a continuación, se abrirá una ventana de su ordenador para que ubique la imagen y la suba al cuadro de la ramificación.

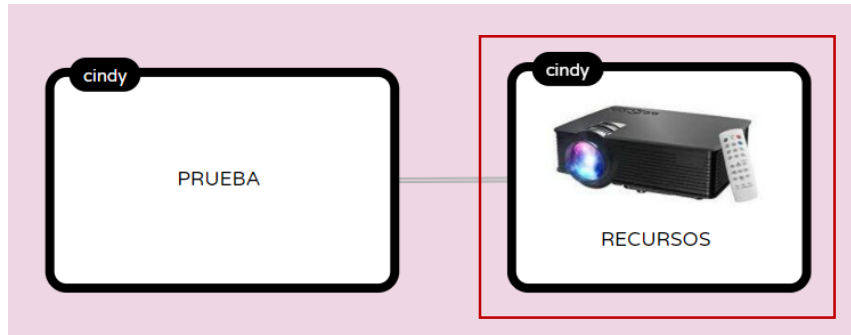

Para subir un enlace de clic en el botón .

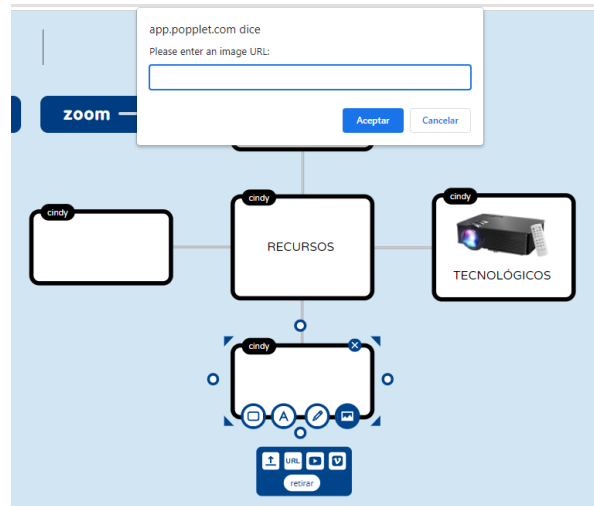

A continuación, se abrirá una ventana de su ordenador para que digite la dirección https y dé clic en el botón aceptar.

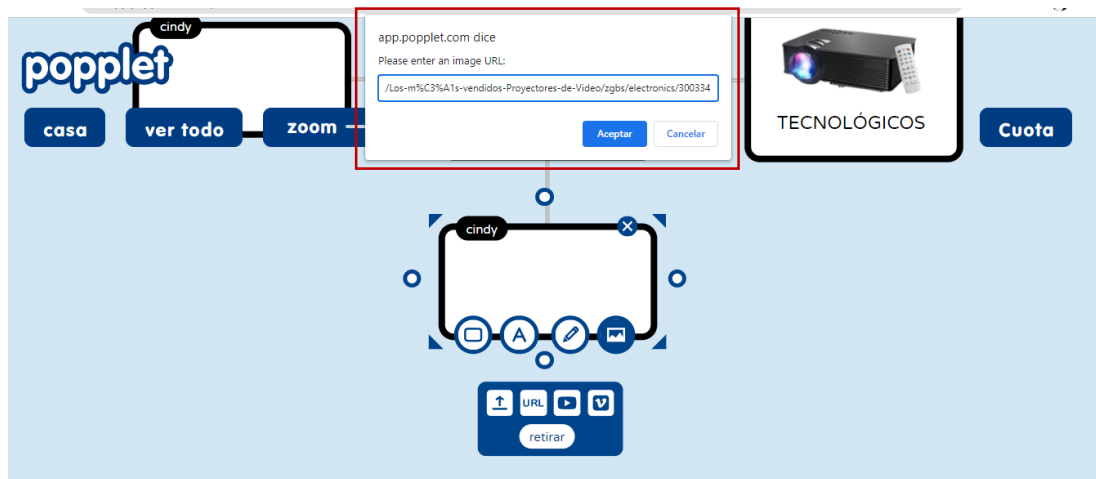

Para subir un vídeo de YouTube de clic en el botón .

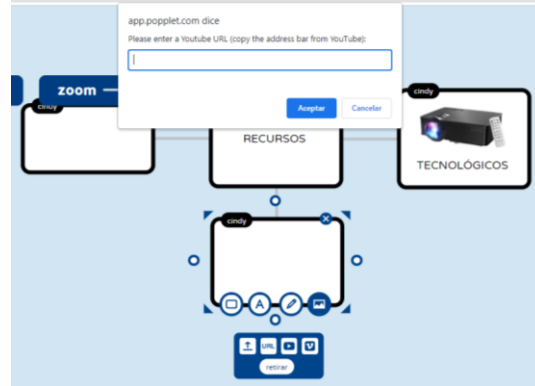

A continuación, se abrirá una ventana de su ordenador para que digite la dirección https de YouTube y dé clic en el botón aceptar.

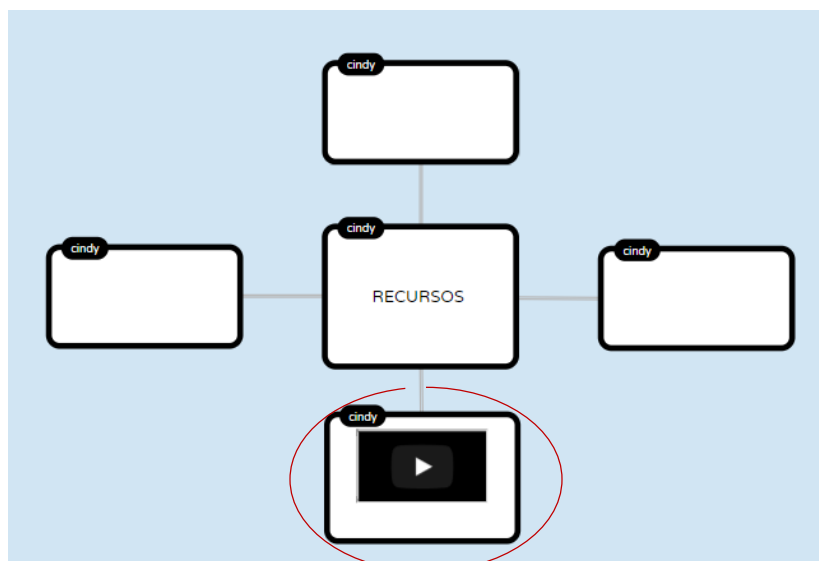
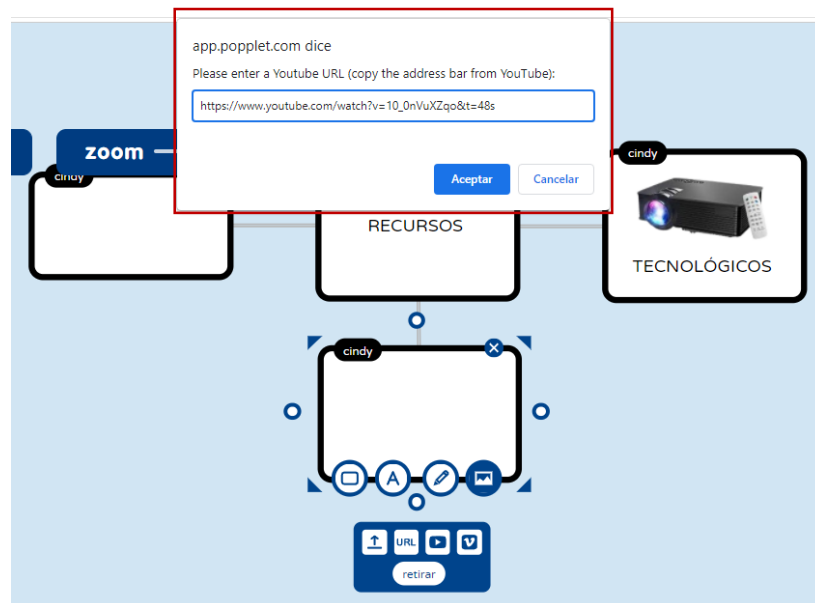

Para subir un vídeo de Vimeo de clic en el botón .

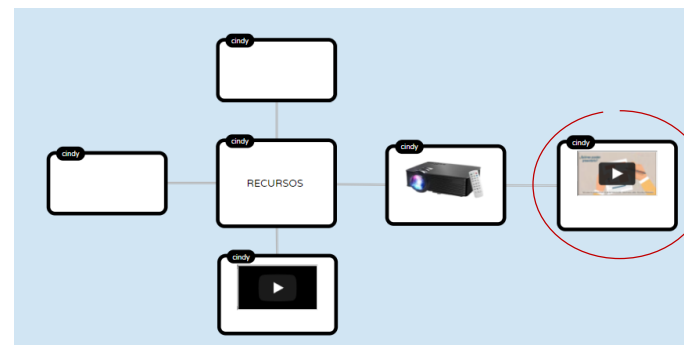
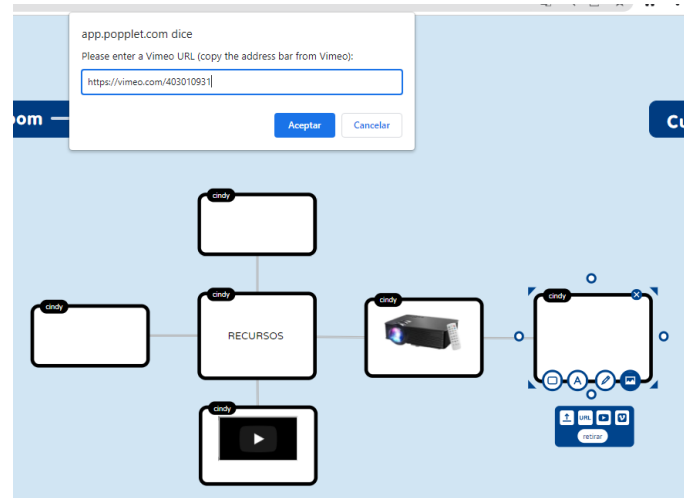
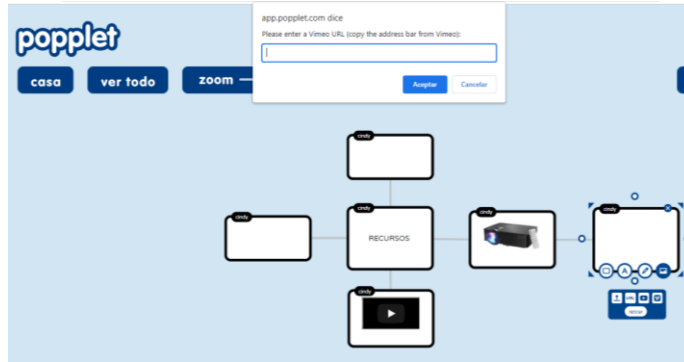

Nota: si necesita quitar la imagen, la URL o los enlaces de los videos dé clic en el botón "Retirar".

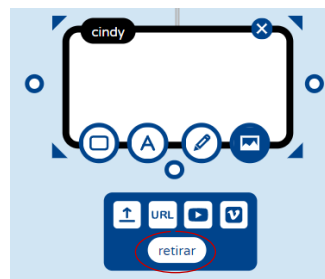

Paso 5.

Para compartir o descargar el mapa dé clic en el botón  que se encuentra en la parte superior de la pantalla de Popplet.

Se desplegará la siguiente lista:

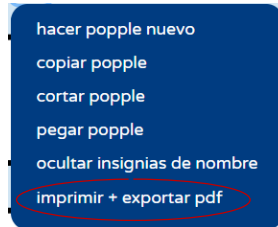

De clic en la opción imprimir + exportar pdf para descargar el mapa.

Se abre la opción de las impresoras al lado derecho, debe elegir la opción "Guardar como PDF"

Y luego dar clic en el botón Imprimir

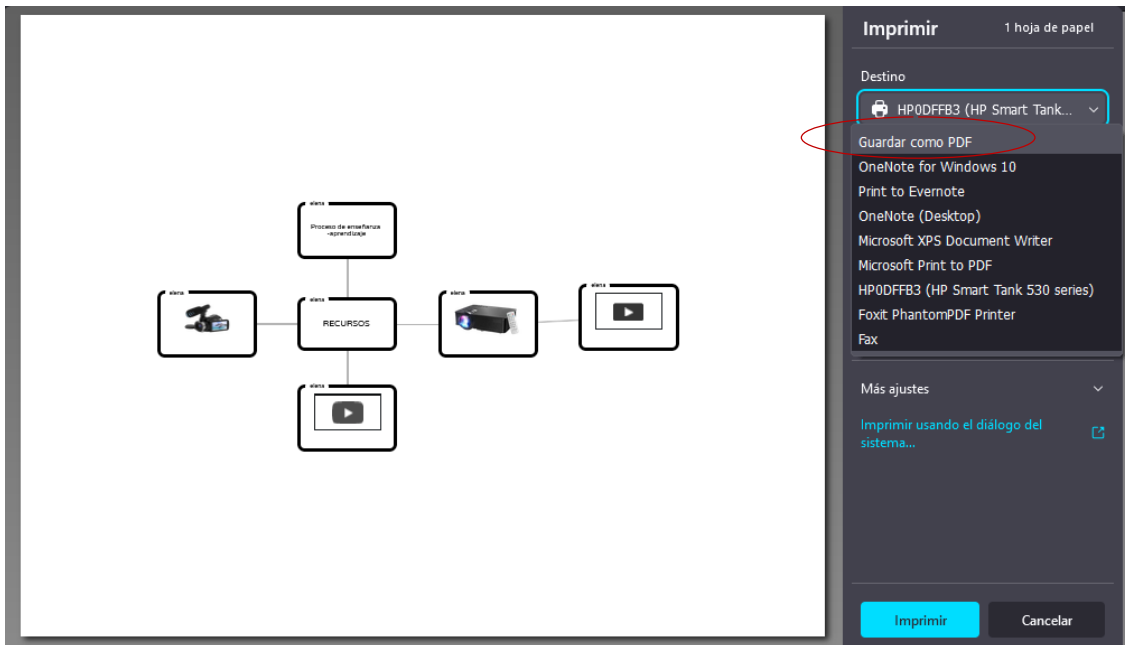

Elija el lugar donde desea guardar el mapa en su ordenador el mapa, colóquele un nombre y dé clic en la opción Guardar

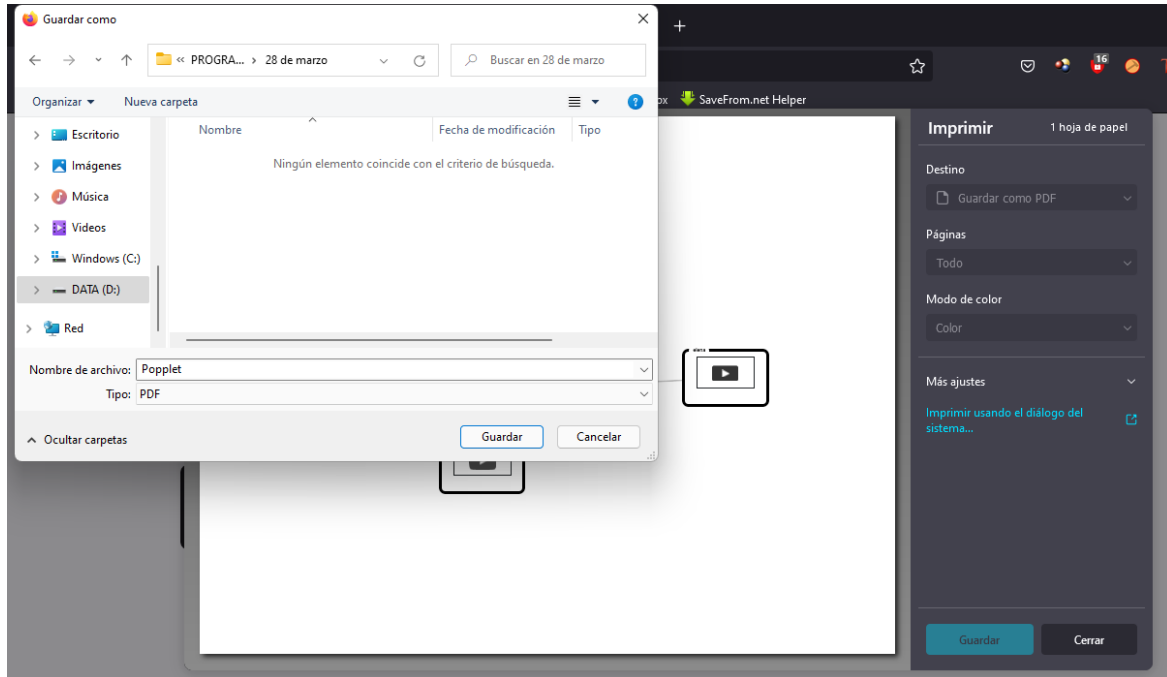

El mapa se descarga en un archivo de tipo PDF

